

# YC1系 ペーパークラフト

2020年3月から運行を開始した、新型ハイブリッド車両です。  
「やさしくて、ちからもち」がコンセプト!

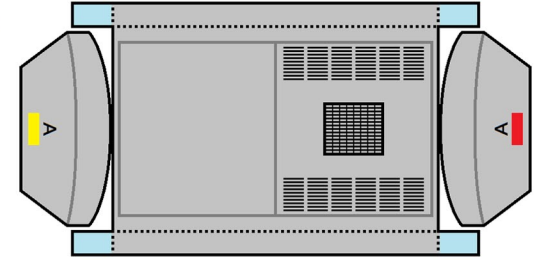

▲黄色側と赤色側の  
差し込む方向に注意▲

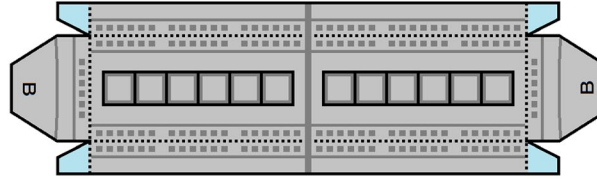
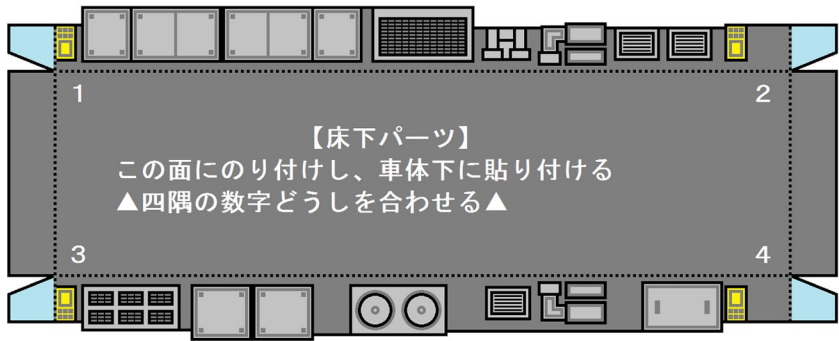
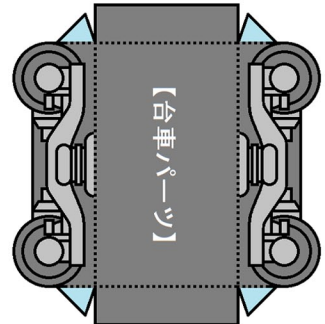
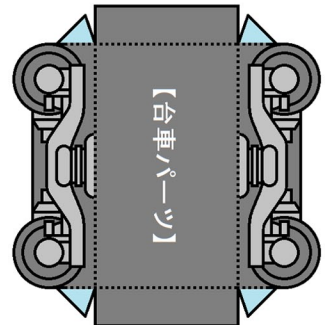
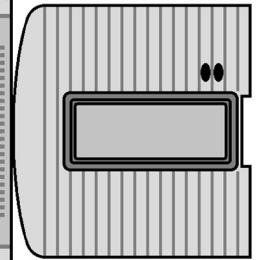
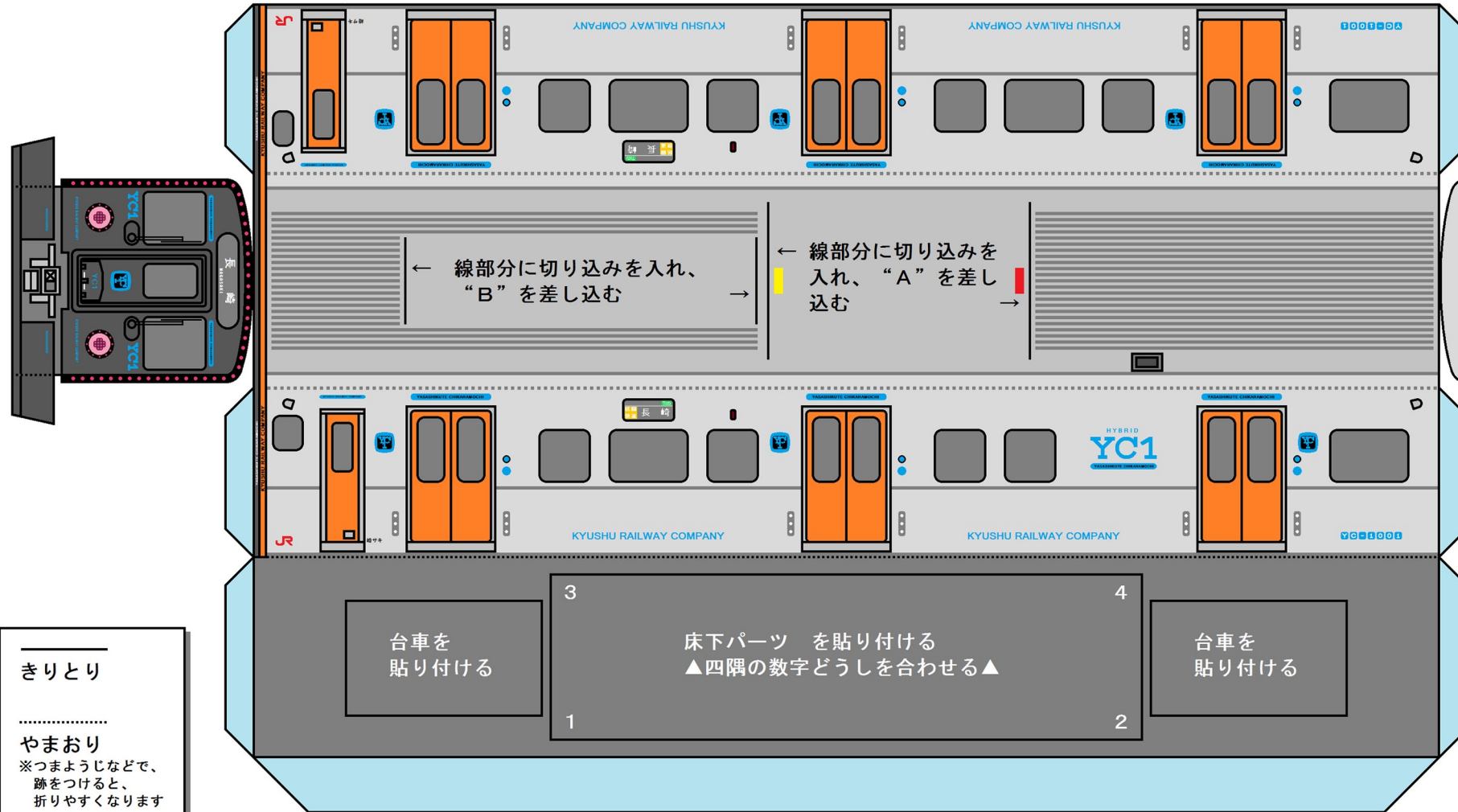

きりとり

.....

やまおり  
※つまようじなどで、  
跡をつけると、  
折りやすくなります

 のりしろ

# YC1系 ペーパークラフト

2020年3月から運行を開始した、新型ハイブリッド車両です。  
「やさしくて、ちからもち」がコンセプト！

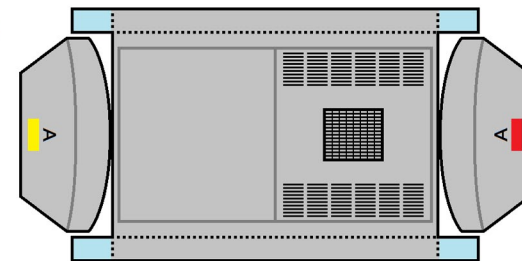
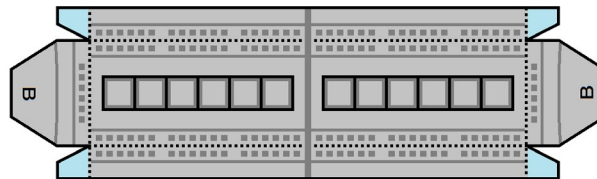
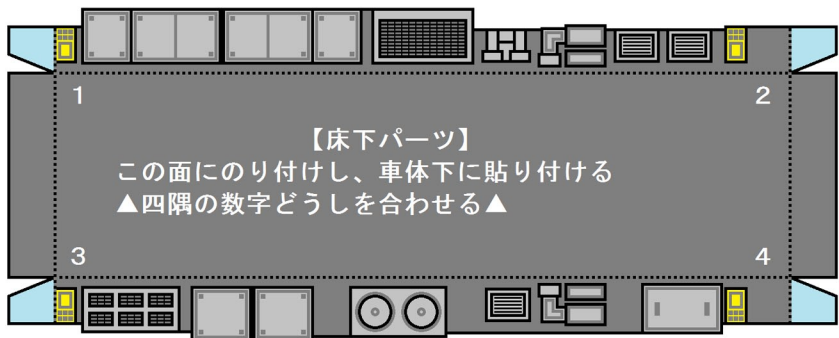

▲黄色側と赤色側の  
差し込む方向に注意▲

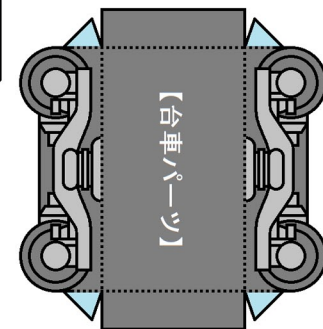
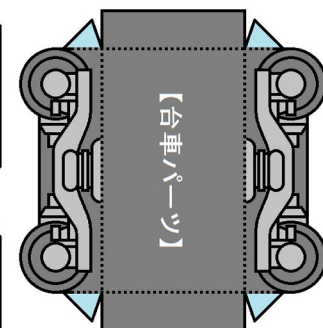
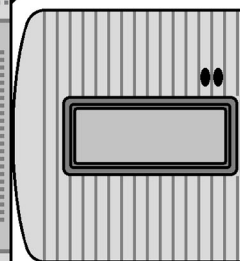
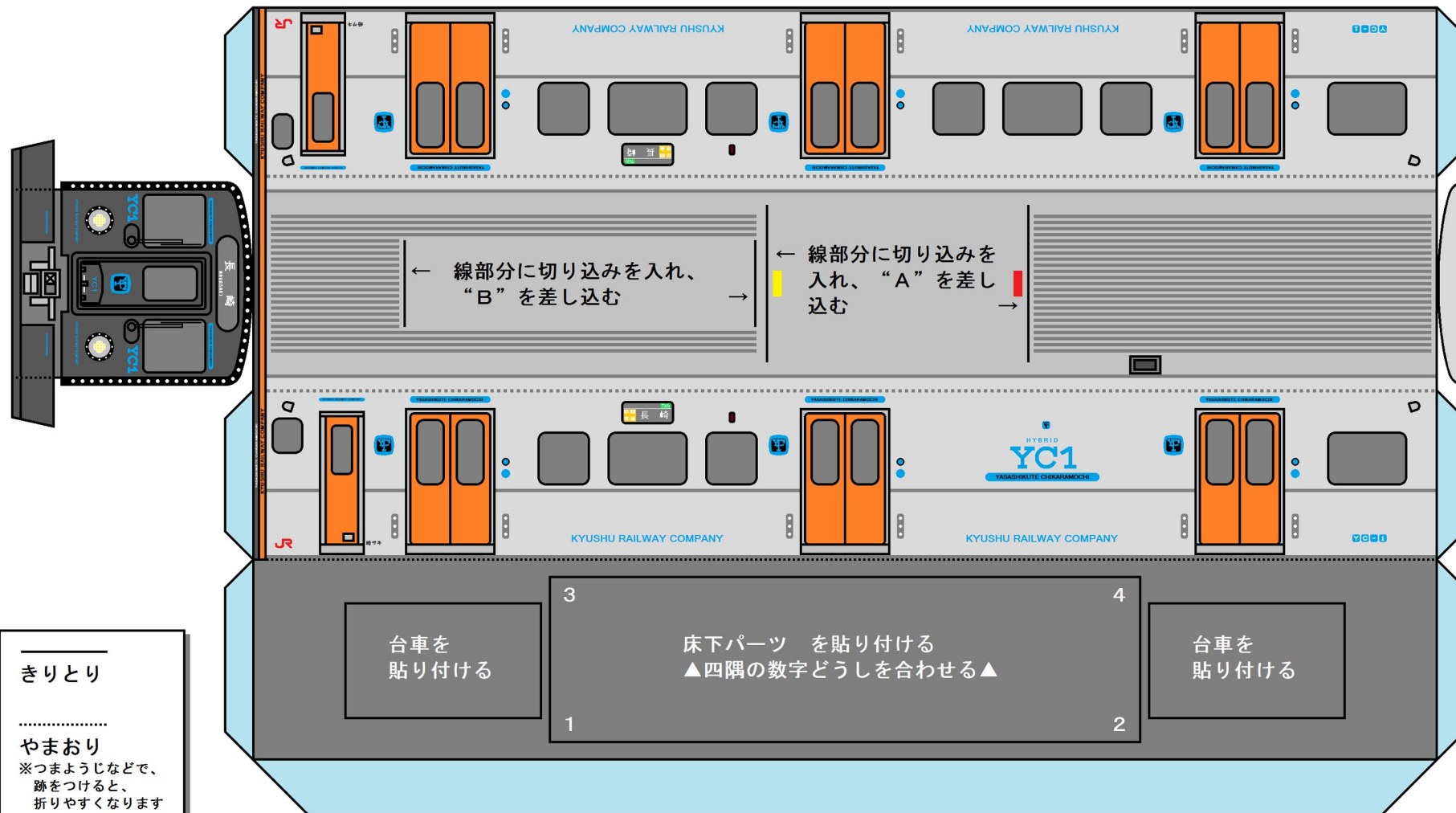

きりとり

.....

やまおり  
※つまようじなどで、  
跡をつけると、  
折れやすくなります

のりしろ